



АЛЬБОМ ТИПОВЫХ РЕШЕНИЙ

СОДЕРЖАНИЕ

Проект 6. Офис Open Space.

3

Примечание:

18

1. Расшифровка иконок характеристик
2. Схемы подключения выключателей
3. Схемы подключения розеток и термостатов



ТИПОВЫЕ РЕШЕНИЯ ЭЛЕКТРОСНАБЖЕНИЯ

ПРОЕКТ 6

Офис Open Space



СОСТАВ ПРОЕКТА

1. Титул.
2. Состав проекта.
3. Экспликация помещений.
4. План освещения
5. Спецификация (освещение)
6. Расчет освещенности помещений
7. План Электроснабжения
8. Спецификация (электроснабжение)
9. Спецификация (электроснабжение) Оборудование для монтажа
10. Схема однолинейная щита распределительного
11. Спецификация щита распределительного
12. Внешний вид щита распределительного (пример)
13. Предварительный расчет стоимости
14. Предварительный расчет стоимости часть 2





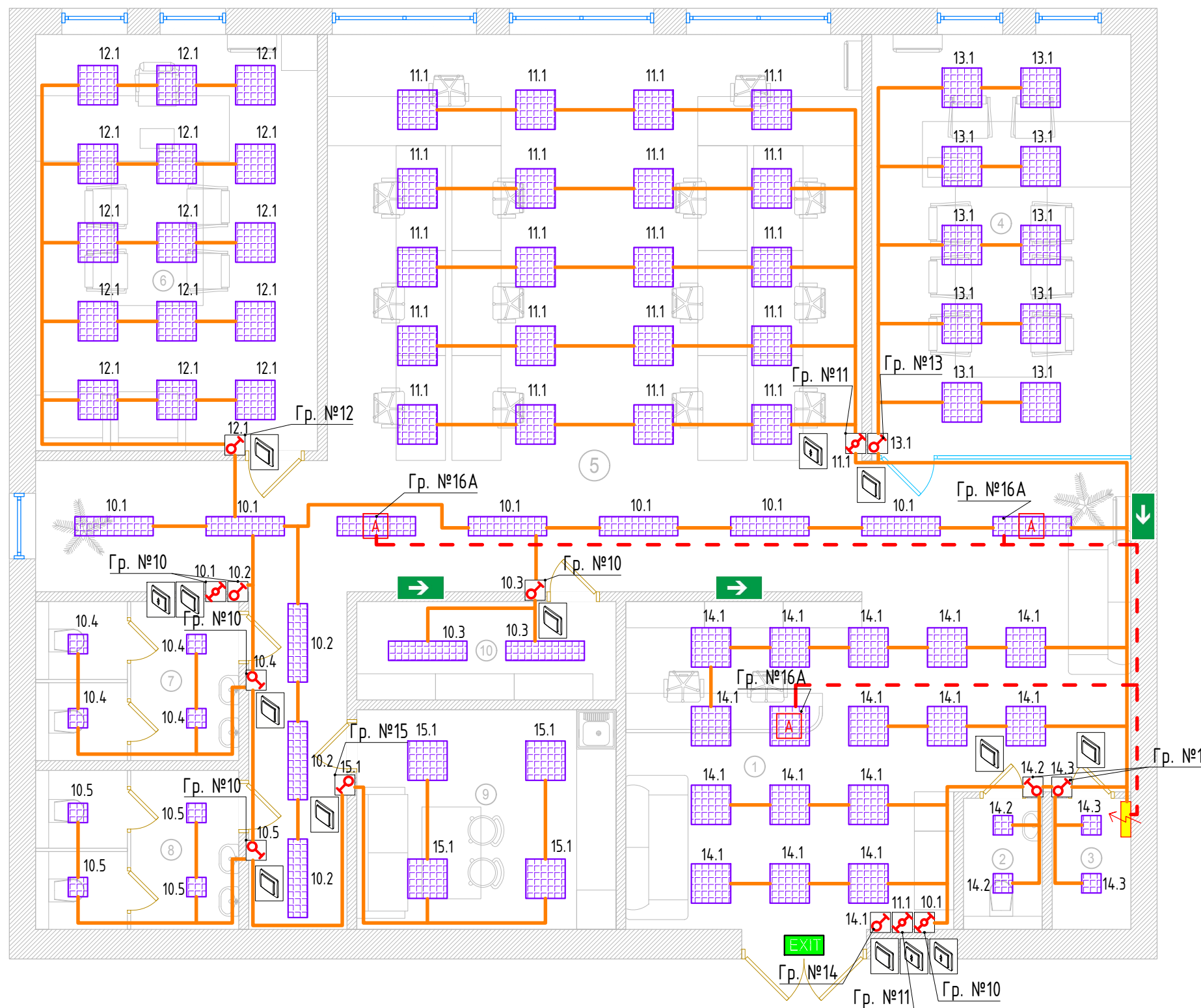



Экспликация помещений		
№	Наименование	Площадь
1	Ресепшн	25.00
2	Гостевой санузел	2.40
3	Бытовка	2.40
4	Переговорная	25.38
5	Open Space	102.55
6	Кабинет директора	27.31
7	Санузел 1	7.52
8	Санузел 2	7.52
9	Кофе-брейк	13.23
10	Склад	5.93
Общая площадь		219.2



Экспликация помещений		
№	Наименование	Площадь
1	Reserption	25.00
2	Гостевой санузел	2.40
3	Бытовка	2.40
4	Переговорная	25.38
5	Орен Срасе	102.55
6	Кабинет директора	27.31
7	Санузел 1	7.52
8	Санузел 2	7.52
9	Кофе-брейк	13.23
10	Склад	5.93
	Общая площадь	219.2











Условные обозначения

-  -Ультратонкая светодиодная панель 595x595.
-  -Ультратонкая светодиодная панель 295x1195.
-  -Ультратонкая светодиодная панель 295x295.
-  -Светильник аварийный ВЫХОД-EXIT
-  -Эвакуационное освещение
-  - Выключатель одноклавишный и, проходной.
-  -Щит распределительный

Примечание:

1. Привязки светильников и выключателей выполнить по месту
2. Высота установки выключателей 900мм от уровня чистого пола
3. Проводка показана условно

Спецификация (освещение)









№	Наименование	Артикул TDM	Расположение	Количество	Условное обозначение	Изображение	Характеристика
1	Ультратонкая светодиодная панель серии CBO 595x595, 40 Вт, 4000 К, хром, TDM	SQ0329-0040	Reception, переговорная, open space, кабинет директора, кофе-брейк.	65			IP 20 +45°C 0°C гарантия 2 года
2	Ультратонкая светодиодная панель серии CBO 295x1195, 45 Вт, хром, TDM	SQ0329-0026	Reception, склад.	13			IP 20 +45°C 0°C гарантия 2 года
3	Ультратонкая светодиодная панель серии CBO 295x295, 15 Вт, хром, TDM	SQ0329-0024	Гостевой санузел, бытовка, санузел 1, санузел 2.	12			IP 20 +45°C 0°C гарантия 2 года
4	Светильник аварийный светодиодный ССА1-01, 1,5 ч., одностор., ВЫХОД-EXIT TDM	SQ0349-0003	Reception	1			IP 20 +45°C 0°C гарантия 2 года
5	Выключатель 1 кл. 10А "Онега" TDM	SQ1805-0001	Reception, переговорная, open space, склад.	10			IP 20 +35°C 0°C гарантия 3 года
6	Выключатель на 2 направления 1 кл. 10А "Онега" TDM	SQ1805-0003	Reception, open space.	4			IP 20 +35°C 0°C гарантия 3 года

Примечание: другие варианты дизайна осветительных приборов и электроустановочных изделий, можно выбрать в каталоге TDM ELECTRIC и на сайте necm.ru

necm.ru	proekt@fdme.ru			Офис Open Space	Лист
				Спецификация (освещение)	7

TDM ELECTRIC

Спецификация (оборудование для монтажа)

№	Наименование	Артикул TDM	Расположение	Количество	Условное обозначение	Изображение	Характеристика
7	Кабель ВВГ-П 3х1,5 ок(N, PE)-0,66 ГОСТ (100м) TDM	SQ0117-0067		Объемы определить по месту			<div style="display: flex; gap: 5px;"> <div style="border: 1px solid black; padding: 2px;">+50 °C -50 °C</div> <div style="border: 1px solid black; padding: 2px;">срок службы 30 лет</div> <div style="border: 1px solid black; padding: 2px;">гарантия 5 лет</div> </div>
8	Установочная коробка СП D65x40мм, саморезы, стыковочные узлы, IP20, TDM	SQ1402-0016		Объемы определить по месту			<div style="display: flex; gap: 5px;"> <div style="border: 1px solid black; padding: 2px;">IP 20</div> <div style="border: 1px solid black; padding: 2px;">+40 °C -25 °C</div> <div style="border: 1px solid black; padding: 2px;">гарантия 2 года</div> </div>
9	Установочная коробка СП D65x40мм, саморезы, стыковочные узлы, IP20, TDM	SQ1402-1102		5			<div style="display: flex; gap: 5px;"> <div style="border: 1px solid black; padding: 2px;">IP 20</div> <div style="border: 1px solid black; padding: 2px;">+40 °C -25 °C</div> <div style="border: 1px solid black; padding: 2px;">гарантия 2 года</div> </div>
10	Установочная коробка СП 2-х местная, 141x70x45мм, саморезы, IP20, TDM	SQ1402-1017		3			<div style="display: flex; gap: 5px;"> <div style="border: 1px solid black; padding: 2px;">IP 20</div> <div style="border: 1px solid black; padding: 2px;">+40 °C -25 °C</div> <div style="border: 1px solid black; padding: 2px;">гарантия 2 года</div> </div>
11	Установочная коробка СП 3-местная, 212x70x45мм, саморезы, IP20, TDM	SQ1402-1019		1			<div style="display: flex; gap: 5px;"> <div style="border: 1px solid black; padding: 2px;">IP 20</div> <div style="border: 1px solid black; padding: 2px;">+40 °C -25 °C</div> <div style="border: 1px solid black; padding: 2px;">гарантия 2 года</div> </div>
12	Зажимы контактные винтовые ЗВИ	SQ0510-0002		Объемы определить по месту			<div style="display: flex; gap: 5px;"> <div style="border: 1px solid black; padding: 2px;">IP 20</div> <div style="border: 1px solid black; padding: 2px;">+85 °C -25 °C</div> </div>
13	Соединительные клеммы СК	SQ0527-0002		Объемы определить по месту			<div style="display: flex; gap: 5px;"> <div style="border: 1px solid black; padding: 2px;">IP 20</div> <div style="border: 1px solid black; padding: 2px;">+85 °C -25 °C</div> </div>
14	Знак "Направляющая стрелка" 350x124мм для ССА инд. упаковка TDM	SQ0817-1008		3			

Примечание: другие варианты дизайна осветительных приборов и электроустановочных изделий, можно выбрать в каталоге TDM ELECTRIC и на сайте necm.ru

TDM ELECTRIC

necm.ru	proekt@tdme.ru		Офис Open Space	Лист
			Спецификация (освещение) Оборудование для монтажа	8

3D - визуализация. Фиктивные цвета. Освещенность в [lx]

Рабочая плоскость							
Поверхность	Результат	Среднее	Заданное	Min	Max	Мин./сред.	Мин./макс.
рабочая плоскость	освещенность по вертикали (адаптивный) [lx]. Высота: 0.8м, краевая зона 0.000м	499	500	71	692	0,1400	0,7200

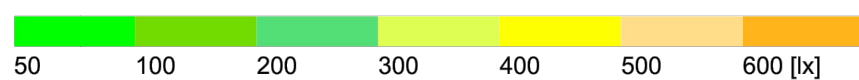
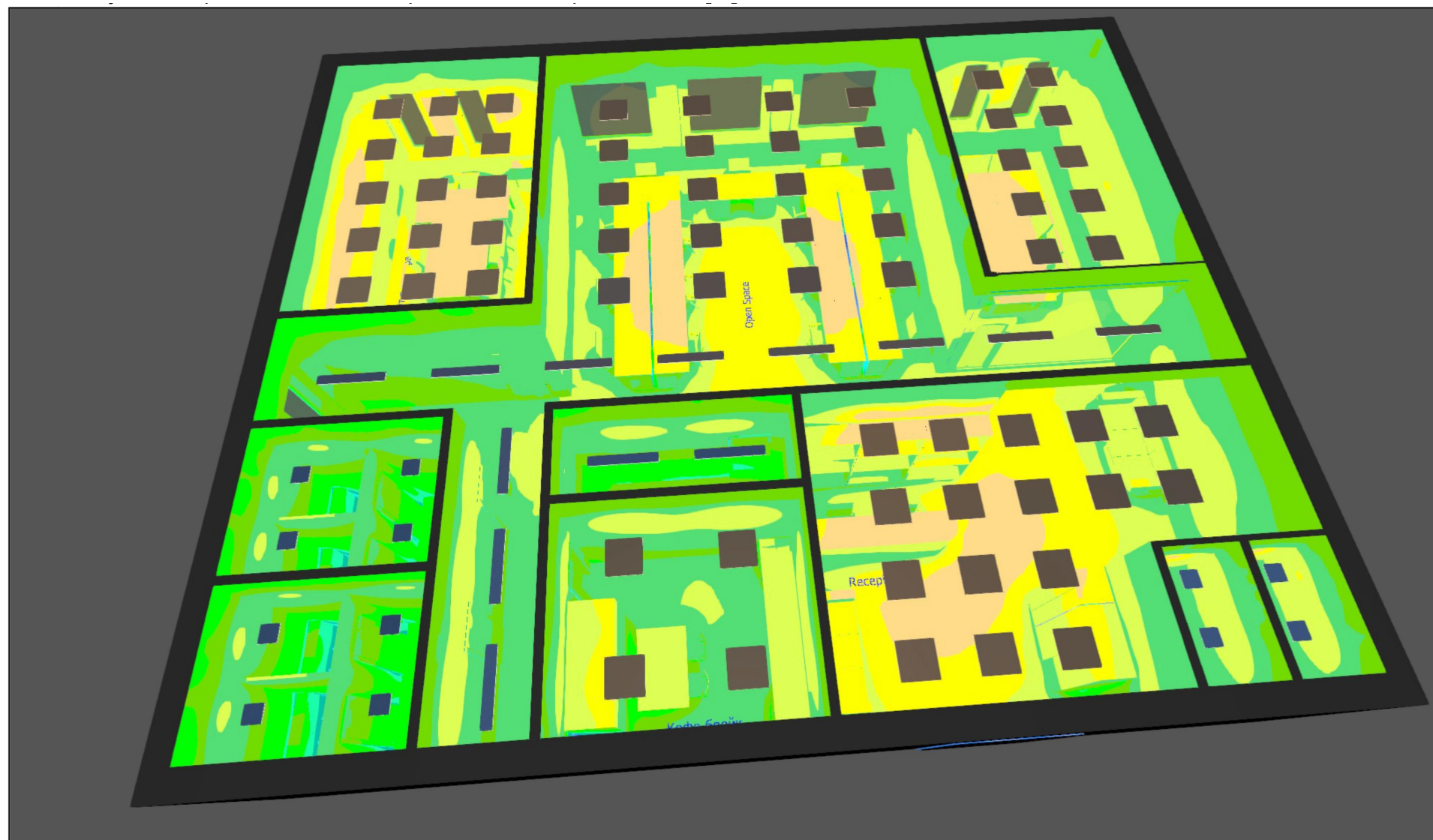



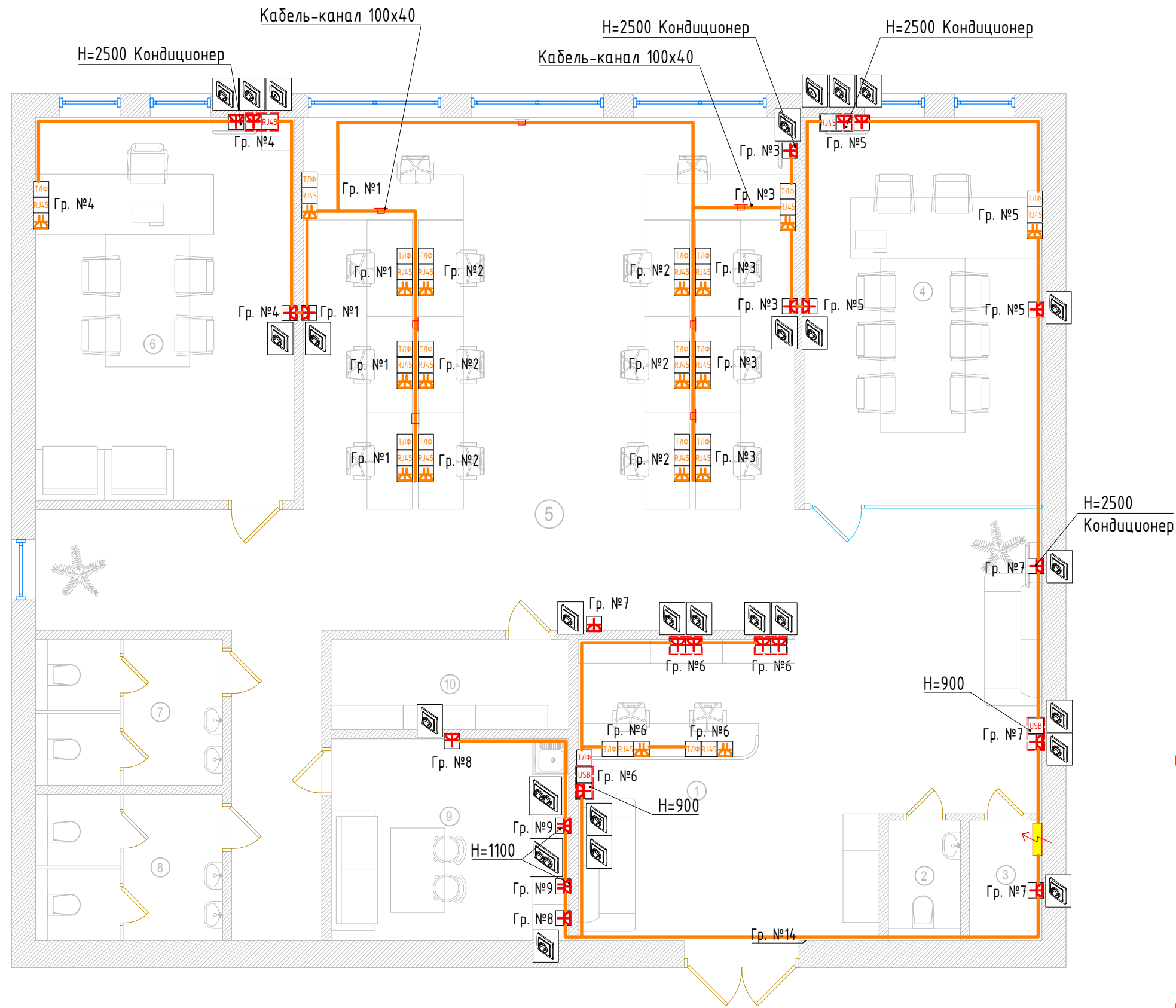







Высота помещения в свету: 3.500м, Коэффициенты отражения: Потолок - 70%,
стенки - 86%, полы - 20%. Коэффициент эксплуатации: 0.8



Экспликация помещений		
№	Наименование	Площадь
1	Ресепшн	25.00
2	Гостевой санузел	2.40
3	Бытовка	2.40
4	Переговорная	25.38
5	Орел Срасе	102.55
6	Кабинет директора	27.31
7	Санузел 1	7.52
8	Санузел 2	7.52
9	Кофе-брейк	13.23
10	Склад	5.93
Общая площадь		219.2

















Условные обозначения

-  - Штепсельная розетка скрытой установки
-  - Штепсельная розетка сдвоенная скрытой установки
-  - Щит распределительный
-  - Розетка с разъемом RJ45
-  - Розетка с разъемом USB
-  - Розетка для телефона RJ11
-  - Штепсельная розетка сдвоенная накладная
-  - Розетка с разъемом RJ45 накладная
-  - Розетка для телефона RJ11 накладная
-  - Рамка 2х постовая
-  - Проводка в коробе

Примечание:

1. Привязки светильников и выключателей выполнить по месту
2. Высота установки выключателей 900мм от уровня чистого пола
3. Проводка показана условно

Спецификация (освещение)

№	Наименование	Артикул TDM	Расположение	Количество	Условное обозначение	Изображение	Характеристика
1	Розетка двойная 2П+3 10А 250В "Онега" TDM	SQ1805-0018	Кофе-брейк	2			IP 20 +35°C 0°C гарантия 3 года
2	Розетка 2П+3 16А 250В "Онега" TDM	SQ1805-0016	Reception, переговорная, open space, кабинет директора, кофе-брейк, бытовка.	21			IP 20 +35°C 0°C гарантия 3 года
3	Рамка 2-х постовая горизонтальная "Онега" TDM	SQ1805-0024	Reception, open space.	6			IP 20 +35°C 0°C гарантия 3 года
4	Розетка 2П+3 с защ. шт. 16А 250В + USB порт 2,1А 5В белая "Таймыр" TDM	SQ1814-0040	Прихожая/коридор, Жилая комната, кухня	2			IP 20 +35°C 0°C гарантия 3 года
5	Розетка компьютерная RJ45 "Онега" TDM	SQ1805-0022	Переговорная, кабинет директора.	2			IP 20 +35°C 0°C гарантия 3 года
6	Розетка двойная 2П+3 открытой установки IP20 16А, белая "Ладога" TDM	SQ1801-0019	Reception, переговорная, open space, кабинет директора	19			IP 20 +35°C 0°C гарантия 3 года
7	Компьютерная розетка 1xRJ45 TDM	SQ1809-0003	Reception, переговорная, open space, кабинет директора	19			IP 20 +35°C 0°C гарантия 3 года
8	Розетка ТФ (RJ-11) открытой установки IP20, белая "Ладога" TDM	SQ1801-0021	Reception, переговорная, open space, кабинет директора	19			IP 20 +35°C 0°C гарантия 3 года
9	Вентилятор бытовой настенный 100 С TDM	SQ1807-0001	Гостевой санузел, санузел 1, санузел 2, кофе-брейк	4			IP 34 гарантия 5 лет

Примечание: другие варианты дизайна осветительных приборов и электроустановочных изделий, можно выбрать в каталоге TDM ELECTRIC и на сайте nest.ru

TDM ELECTRIC

necm.ru	proekt@tdme.ru			Офис Open Space	Лист
				Спецификация (электрооборудование)	11

Спецификация (освещение). Оборудование для монтажа

№	Наименование	Артикул TDM	Расположение	Количество	Условное обозначение	Изображение	Характеристика
10	Кабель ВВГ-П 3х1,5 ок(N, PE)-0,66 ГОСТ (100м) TDM	SQ0117-0068		Объемы определить по месту			<div style="display: flex; justify-content: space-around;"> <div style="border: 1px solid black; padding: 2px;">срок службы 30 лет</div> <div style="border: 1px solid black; padding: 2px;">+50 °C -50 °C</div> <div style="border: 1px solid black; padding: 2px;">гарантия 5 лет</div> </div>
11	Кабель ВВГ-П 3х6			Объемы определить по месту			<div style="display: flex; justify-content: space-around;"> <div style="border: 1px solid black; padding: 2px;">срок службы 30 лет</div> <div style="border: 1px solid black; padding: 2px;">+50 °C -50 °C</div> <div style="border: 1px solid black; padding: 2px;">гарантия 5 лет</div> </div>
12	Труба гофр.ПВХ d 16 с зондом (100 м) легкая TDM	SQ0401-0001		Объемы определить по месту			<div style="display: flex; justify-content: space-around;"> <div style="border: 1px solid black; padding: 2px;">IP 55</div> <div style="border: 1px solid black; padding: 2px;">+50 °C -5 °C</div> <div style="border: 1px solid black; padding: 2px;">гарантия 1 год</div> </div>
13	Распаячная коробка СП 110х110х50мм, крышка, клеммник, IP20, TDM	SQ1402-0016		Объемы определить по месту			<div style="display: flex; justify-content: space-around;"> <div style="border: 1px solid black; padding: 2px;">IP 20</div> <div style="border: 1px solid black; padding: 2px;">+40 °C -25 °C</div> <div style="border: 1px solid black; padding: 2px;">гарантия 2 года</div> </div>
14	Установочная коробка СП D65х40мм, саморезы, стыковочные узлы, IP20, TDM	SQ1402-1102		12			<div style="display: flex; justify-content: space-around;"> <div style="border: 1px solid black; padding: 2px;">IP 20</div> <div style="border: 1px solid black; padding: 2px;">+40 °C -25 °C</div> <div style="border: 1px solid black; padding: 2px;">гарантия 2 года</div> </div>
15	Установочная коробка СП 2-х местная, 141х70х45мм, саморезы, IP20, TDM	SQ1402-1017		8			<div style="display: flex; justify-content: space-around;"> <div style="border: 1px solid black; padding: 2px;">IP 20</div> <div style="border: 1px solid black; padding: 2px;">+40 °C -25 °C</div> <div style="border: 1px solid black; padding: 2px;">гарантия 2 года</div> </div>
16	Кабель витая пара F/UTP Cat 5e 4х2х24AWG (305м) solid, ПВХ, серый TDM	SQ0107-0102		Объемы определить по месту			<div style="display: flex; justify-content: space-around;"> <div style="border: 1px solid black; padding: 2px;">срок службы 25 лет</div> <div style="border: 1px solid black; padding: 2px;">+60 °C -40 °C</div> <div style="border: 1px solid black; padding: 2px;">гарантия 5 лет</div> </div>
17	Зажимы контактные винтовые ЗВИ	SQ0510-0002		Объемы определить по месту			<div style="display: flex; justify-content: space-around;"> <div style="border: 1px solid black; padding: 2px;">IP 20</div> <div style="border: 1px solid black; padding: 2px;">+85 °C -25 °C</div> </div>
18	Соединительные клеммы СК	SQ0527-0002		Объемы определить по месту			<div style="display: flex; justify-content: space-around;"> <div style="border: 1px solid black; padding: 2px;">IP 20</div> <div style="border: 1px solid black; padding: 2px;">+85 °C -25 °C</div> </div>
19	Кабель-Канал 100х40 TDM	SQ0402-0014		Объемы определить по месту			<div style="display: flex; justify-content: space-around;"> <div style="border: 1px solid black; padding: 2px;">IP 40</div> <div style="border: 1px solid black; padding: 2px;">+70 °C -40 °C</div> <div style="border: 1px solid black; padding: 2px;">гарантия 1 год</div> </div>
20	Аксессуары для кабель-канала 100х40: Внешний угол КМН 100х40 Внутренний угол КМВ 100х40 Заглушка кабельной расы КМЗ 100х40 Поворот на 90гр. КМП 100х40 Соединитель КМС 100х40 Угол Т-образный КМТ 100х40	SQ0411-0067 SQ0411-0077 SQ0411-0087 SQ0411-0097 SQ0411-0107 SQ0411-0127		Объемы определить по месту			<div style="display: flex; justify-content: space-around;"> <div style="border: 1px solid black; padding: 2px;">IP 40</div> <div style="border: 1px solid black; padding: 2px;">+70 °C -40 °C</div> <div style="border: 1px solid black; padding: 2px;">гарантия 1 год</div> </div>





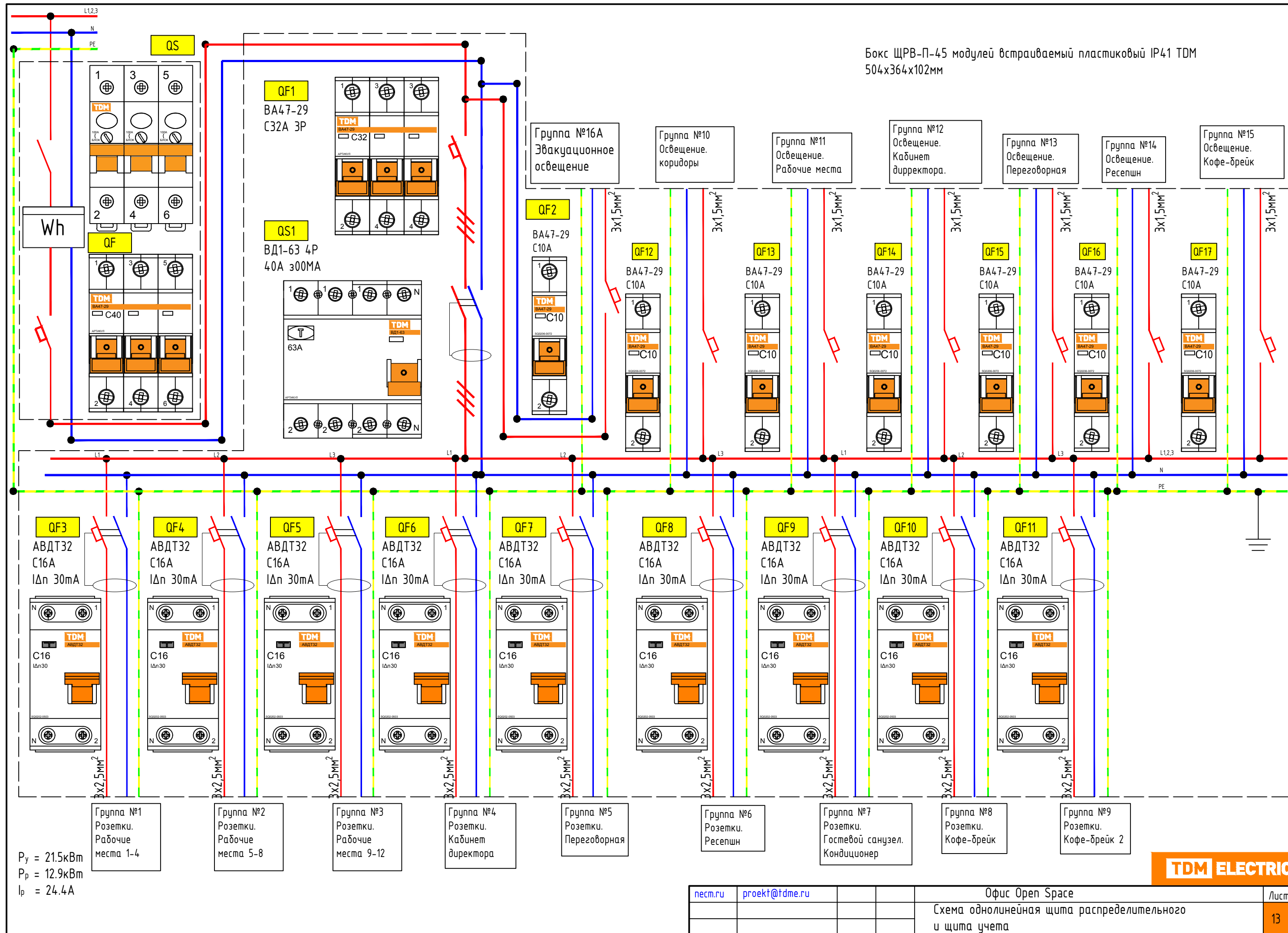

Примечание: другие варианты дизайна осветительных приборов и электроустановочных изделий, можно выбрать в каталоге TDM ELECTRIC и на сайте necm.ru

necm.ru	proekt@tdme.ru			Офис Open Space	Лист
				Спецификация (электрооборудование) Оборудование для монтажа	12





TDM ELECTRIC



Спецификация (ЩР)

№	Наименование	Артикул TDM	Обозначение на схеме	Количество	Изображение	Характеристика
1	Бокс ЩРВ-П-45 модулей, встраиваемый, пластик IP41 TDM	SQ0902-0011	ЩРВ-П-45	1		IP 40 +60 °C -15 °C гарантия 5 лет
2	Авт. выкл. ВА47-29 3P 32A 4,5кА х-ка С TDM	SQ0206-0112	QF1	1		IP 20 +50 °C -40 °C гарантия 5 лет
3	УЗО ВД1-63 4P 40А 300мА TDM	SQ0203-0037	QS1	1		IP 20 +40 °C -25 °C гарантия 5 лет
4	Авт. выкл. ВА47-29 1P 10А 4,5кА х-ка В TDM	SQ0206-0008	QF2, QF12-QF17	7		IP 20 +40 °C -25 °C гарантия 5 лет
5	АВДТ 32 С16А 30мА 4,5кА TDM	SQ0202-0503	QF3-QF11	9		IP 20 +50 °C -40 °C гарантия 5 лет
	Шина "N" нулевая на DIN-рейку в корпусе 4x7 групп TDM	SQ0801-0009	N	1		IP 20 +50 °C -40 °C гарантия 5 лет

Спецификация (щит учета)

№	Наименование	Артикул TDM	Обозначение на схеме	Количество	Изображение	Характеристика
1	Бокс ЩРВ-П-15 модулей, встраиваемый, пластик IP41 TDM	SQ0902-0010	ЩРВ-П-15	1		IP 41 гарантия 5 лет
2	Выключатель нагрузки (мину-рудильник) ВН-32 3P 50А TDM	SQ0211-0026	QS	1		IP 20 +50 °C -40 °C гарантия 5 лет
3	Счетчик МАРС-1,0-31-Р7-5(60)-М (ЗФ, 1ТАР, DIN-рейка, прямое подкл. мех. оу) TDM	SQ1105-0016	Wh	1		IP 51 +70 °C -40 °C гарантия 5 лет
5	Авт. выкл. ВА47-29 3P 40А 4,5кА х-ка С TDM	SQ0206-0113	QF	1		IP 20 +40 °C -25 °C гарантия 5 лет

Примечание: другие варианты дизайна осветительных приборов и электроустановочных изделий, можно выбрать в каталоге TDM ELECTRIC и на сайте necm.ru

necm.ru	proekt@tdme.ru			Офис Open Space	Лист
				Спецификация щита распределительного и щита учета	14

TDM ELECTRIC

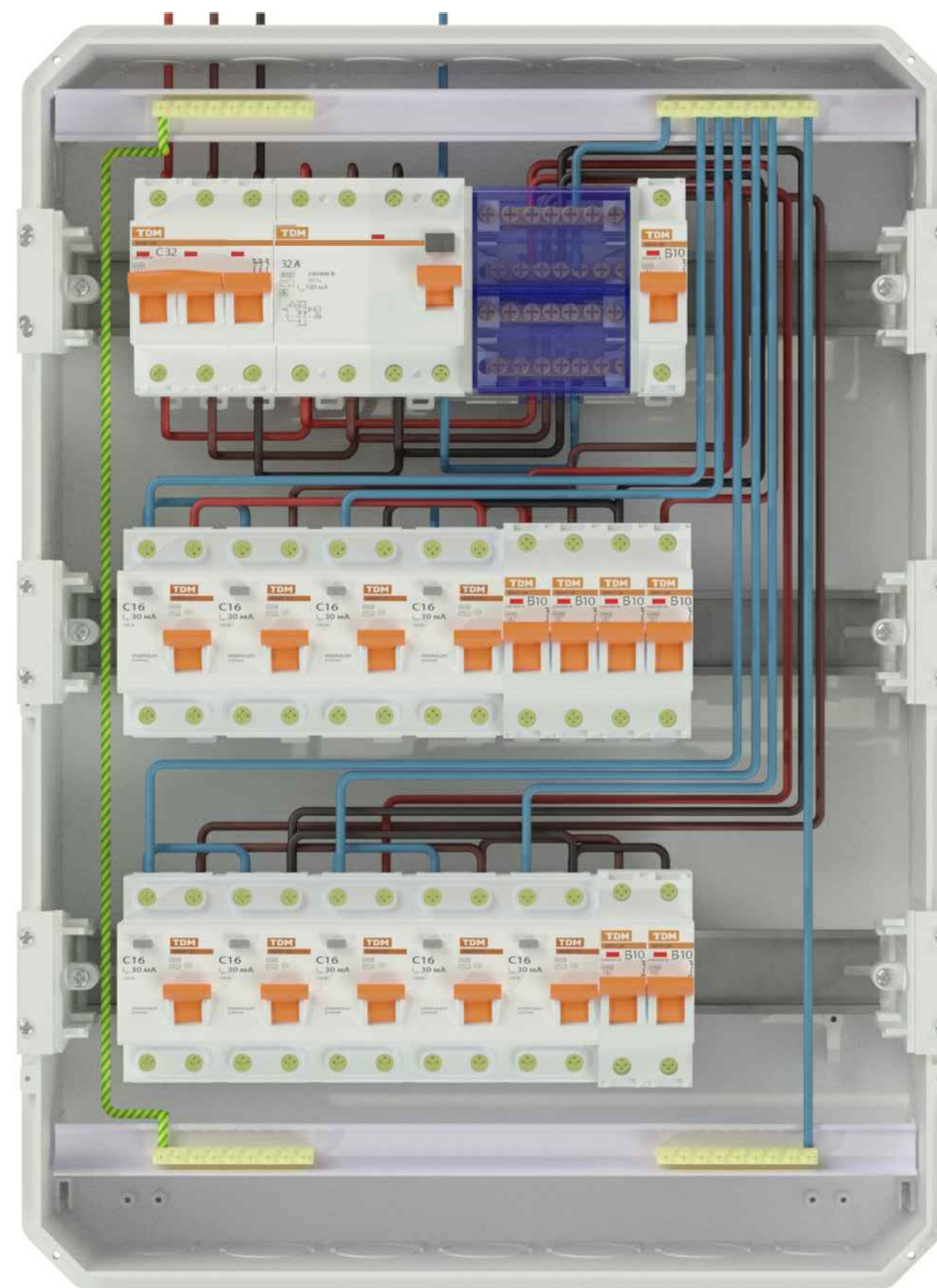

Предварительный расчет стоимости

№	Артикул TDM	Наименование	Ед.изм TDM	Количество TDM	Цена TDM	Сумма TDM
Освещение						
1	SQ0329-0040	Ультратонкая светодиодная панель серии CBO 595x595, 40 Вт, 4000 К, хром, TDM	шт	65,000	2 573,20 Р	167 257,81 Р
2	SQ0329-0026	Ультратонкая светодиодная панель серии CBO 295x1195, 40 Вт, 6000 К, хром, TDM	шт	13,000	3 264,73 Р	42 441,54 Р
3	SQ0329-0024	Ультратонкая светодиодная панель серии CBO 295x295, 15 Вт, 6000 К, хром, TDM	шт	12,000	1 151,62 Р	13 819,48 Р
4	SQ0349-0003	Светильник аварийный эвакуационный светодиодный ССА1-01, 1,5 ч., одностор., ВЫХОД-EXIT TDM	шт	1,000	754,50 Р	754,50 Р
5	SQ1805-0001	Выключатель 1 кл. 10А белый "Онега" TDM	шт	10,000	75,64 Р	756,36 Р
6	SQ1805-0003	Выключатель на 2 направления 1 кл. 10А белый "Онега" TDM	шт	4,000	85,68 Р	342,72 Р
7	SQ0117-0067	Кабель ВВГ-П 3x1,5 ок(N, PE)-0,66 ГОСТ (100м) TDM	м	1,000	38,48 Р	38,48 Р
8	SQ1402-0016	Распаячная коробка СП 110x110x50мм, крышка, клеммник, IP20, TDM	шт	1,000	112,87 Р	112,87 Р
9	SQ1402-1102	Установочная коробка СП D65x40мм, саморезы, стыковочные узлы, IP20,TDM	шт	5,000	6,60 Р	33,00 Р
10	SQ1402-1017	Установочная коробка СП 2-х местная, 141x70x45мм, саморезы, IP20, TDM	шт	3,000	51,41 Р	154,24 Р
11	SQ1402-1019	Установочная коробка СП 3-х местная, 212x70x45мм, саморезы, IP20, TDM	шт	1,000	75,79 Р	75,79 Р
12	SQ0510-0002	Зажим винтовой ЗВИ-5 0,75-4мм ² 12пар TDM	шт	1,000	27,35 Р	27,35 Р
13	SQ0527-0002	Соединительная клемма СК-413 (2,5мм ²) TDM	шт	1,000	19,71 Р	19,71 Р
14	SQ0817-1008	Знак "Направляющая стрелка" 350x124мм для ССА инд. упаковка TDM	шт	3,000	50,77 Р	152,30 Р
					ЦЕНА	225 986,15 Р
Щит учета						
15	SQ0902-0010	Бокс ЩРВ-П-15 модулей встраиваемый пластик IP41 TDM	шт	1,000	676,13 Р	676,13 Р
16	SQ0211-0026	Выключатель нагрузки (мини-рубильник) ВН-32 ЗР 50А TDM	шт	1,000	443,78 Р	443,78 Р
17	SQ1105-0016	Счетчик МАРС-1,0-31-Р7-5(60)-М (3ф, 1тар, DIN-рейка, прямое подкл, мех.0У) TDM	шт	1,000	2 865,57 Р	2 865,57 Р
18	SQ0206-0113	Авт. выкл.ВА47-29 ЗР 40А 4,5кА х-ка С TDM	шт	1,000	344,80	344,80
					ЦЕНА	4 330,28
Щит распределительный						
19	SQ0902-0011	Бокс ЩРВ-П-45 модулей встраиваемый пластик IP41 TDM	шт	1,000	2 534,21	2 534,21
20	SQ0206-0112	Авт. выкл.ВА47-29 ЗР 32А 4,5кА х-ка С TDM	шт	1,000	326,76	326,76
21	SQ0203-0037	УЗО ВД1-63 4Р 40А 300мА TDM		1,000	1 521,20	1 521,20
22	SQ0206-0008	Авт. выкл.ВА47-29 1Р 10А 4,5кА х-ка В TDM		7,000	108,91	762,37
23	SQ0202-0503	АВДТ 32 С16А 30мА 4,5кА TDM		9,000	539,61	4 856,49
24	SQ0801-0009	Шина "N" нулевая на DIN-рейку в корпусе 4x7групп TDM		1,000	583,17	583,17
					ЦЕНА	10 584,2 Р

Примечание: Заказ оборудования по предварительному расчету не производится, итоговая цена - рекомендуемая

TDM ELECTRIC

nesm.ru	proekt@tdme.ru			Офис Open Space	Лист
				Предварительный расчет стоимости	111

Электроснабжение

25	SQ1805-0018	Розетка двойная 2П+3 16А 250В белая "Онега" TDM	шт	2,000	112,5 Р	224,99 Р	
26	SQ1805-0016	Розетка 2П+3 16А 250В белая "Онега" TDM	шт	21,000	90,66 Р	1 903,90 Р	
27	SQ1805-0024	Рамка 2-х постовая горизонтальная белая "Онега" TDM	шт	6,000	43,21 Р	259,25 Р	
28	SQ1814-0040	Розетка 2П+3 с защ. шт. 16А 250В + USB порт 2,1А 5В белая "Таймыр" TDM		2	622,90 Р	1 245,80 Р	
29	SQ1805-0022	Розетка компьютерная RJ45 белая "Онега" TDM	шт	2,000	151,65 Р	303,29 Р	
30	SQ1805-0020	Розетка телефонная RJ11 белая "Онега" TDM	шт	1,000	96,05 Р	96,05 Р	
31	SQ1801-0019	Розетка двойная 2П+3 открытой установки IP20 16А, белая "Ладога" TDM	шт	19,000	96,36 Р	1 830,84 Р	
32	SQ1809-0003	Компьютерная розетка 1xRJ-45 TDM	шт	19,000	99,32 Р	1 887,06 Р	
33	SQ1801-0021	Розетка ТФ (RJ-11) открытой установки IP20, белая "Ладога" TDM	шт	19,000	65,75 Р	1 249,19 Р	
34	SQ1807-0001	Вентилятор бытовой настенный 100 С TDM	шт	4,000	768,63 Р	3 074,50 Р	
35	SQ0117-0068	Кабель ВВГ-П 3х2,5 ок(N, PE)-0,66 ГОСТ (100м) TDM	м	1,000	59,91 Р	59,91 Р	
36		Кабель ВВГ-П 3х6					
37	SQ0401-0001	Труба гофр.ПВХ d 16 с зондом (100 м) легкая TDM	м	1,000	7,68 Р	7,68 Р	
38	SQ0402-0014	Кабель-канал 100х40 белый TDM (12 м)	м	1,000	265,56 Р	265,56 Р	
39		Аксессуары для кабель-канала 100х40:					
40	SQ0411-0067	Внешний угол КМН 100х40 (2 шт./комп.) TDM	ед. упак		135,93 Р	135,93 Р	
41	SQ0411-0077	Внутренний угол КМВ 100х40 (2 шт./комп.) TDM	ед. упак		135,93 Р	135,93 Р	
42	SQ0411-0097	Поворот на 90 гр. КМП 100х40 (2 шт./комп.) TDM	ед. упак		135,93 Р	135,93 Р	
43	SQ0411-0127	Угол Т-образный КМТ 100х40 (2 шт./комп.) TDM	ед. упак	1,000	135,93 Р	135,93 Р	
44	SQ1402-0016	Распаячная коробка СП 110х110х50мм, крышка, клеммник, IP20, TDM	шт	1,000	112,87 Р	112,87 Р	
45	SQ1402-1102	Установочная коробка СП D65х40мм, саморезы, стыковочные узлы, IP20, TDM	шт	12,000	6,60 Р	79,20 Р	
46	SQ1402-1017	Установочная коробка СП 2-х местная, 141х70х45мм, саморезы, IP20, TDM	шт	8,000	51,41 Р	411,31 Р	
47	SQ0510-0005	Зажим винтовой ЗВИ-20 1,5-6мм2 12пар TDM	шт	1,000	62,00 Р	62,00 Р	
48	SQ0527-0002	Соединительная клемма СК-413 (2,5мм2) TDM	шт	1,000	19,71 Р	19,71 Р	
49	SQ0107-0102	Кабель витая пара F/UTP Cat 5e 4x2x24AWG (305м) solid, ПВХ, серый TDM	ед. упак (305м)	1,000	6 122,18 Р	6 122,18 Р	
					ЦЕНА	19 779,01 Р	
						ИТОГ	260 679,64 Р

Примечание: Заказ оборудования по предварительному расчету не производится, итоговая цена - рекомендуемая

TDM ELECTRIC

nesm.ru	proekt@tdme.ru			Офис Open Space	Лист
				Предварительный расчет стоимости часть 2	112

ТИПОВЫЕ РЕШЕНИЯ ЭЛЕКТРОСНАБЖЕНИЯ

ПРИМЕЧАНИЕ



Расшифровка иконок характеристик



- Степень защиты



- Диапазон рабочих температур



- Гарантия производителя на изделие

Расшифровка пиктограмм IP

Защита от посторонних твердых тел и пыли			Защита от воды		
Первая цифра	Вид защиты	Допустимое применение	Вторая цифра	Вид защиты	Допустимое применение
0	Защиты нет	В корпусах	0	Защиты нет	В сухих помещениях
1	Защита от твердых тел размером >50мм	В закрытых помещениях: доступ разрешается только уполномоченным лицам	1	Защита от капель конденсата, падающих вертикально	Во влажных помещениях в строго заданном вертикальном положении
2	Защита от твердых тел размером >12,5мм	В обычных помещениях: осаждение только крупных частиц пыли в вертикальных стенках	2	Защита от капель, падающих под углом до 15 градусов	Во влажных помещениях не строго в вертикальном положении
3	Защита от твердых тел размером >2,5мм	В обычных помещениях: осаждение пыли на вертикальных частях или на недоступных горизонтальных плоскостях	3	Защита от капель, падающих под углом до 60 градусов	В местах, подвергающихся дождю, но не струям снизу
4	Защита от твердых тел размером >1,0мм	В обычных помещениях: осаждение пыли даже на недоступных плоскостях	4	Защита от брызг, падающих под любым углом	В местах, подвергающихся дождю и струям
5	Частичная защита от пыли	Подходит для изредка пыльных помещений	5	Защита от струй, падающих под любым углом	В местах, подвергающихся мойке струями воды средней мощности
6	Полная защита от пыли	Подходит для постоянно пыльных помещений	6	Защита от динамического воздействия потоков воды	В местах, подвергающихся энергичной мойке и штурмам
			7	Защита от кратковременного погружения на глубину до 1м длительностью менее 30мин	Во временно затопляемых или надолго оказывающихся под снегом местах
			8	Защита от попадания воды при погружении на глубину более 1м длительностью более 30 мин	Изделие можно длительно использовать под водой

Схема подключения выключателей



Схема подключения двухклавишных выключателей



Схема подключения проходных выключателей



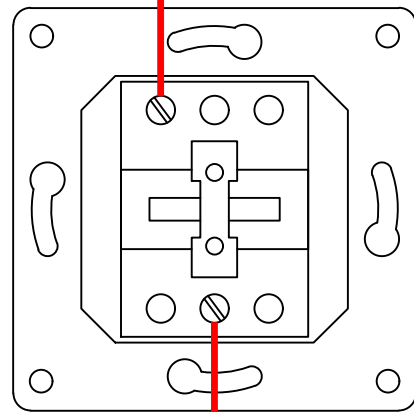

Схема подключения регулятора теплого пола

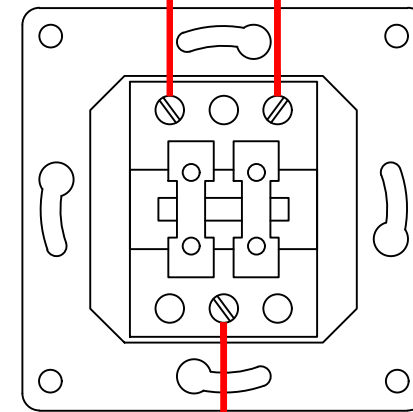
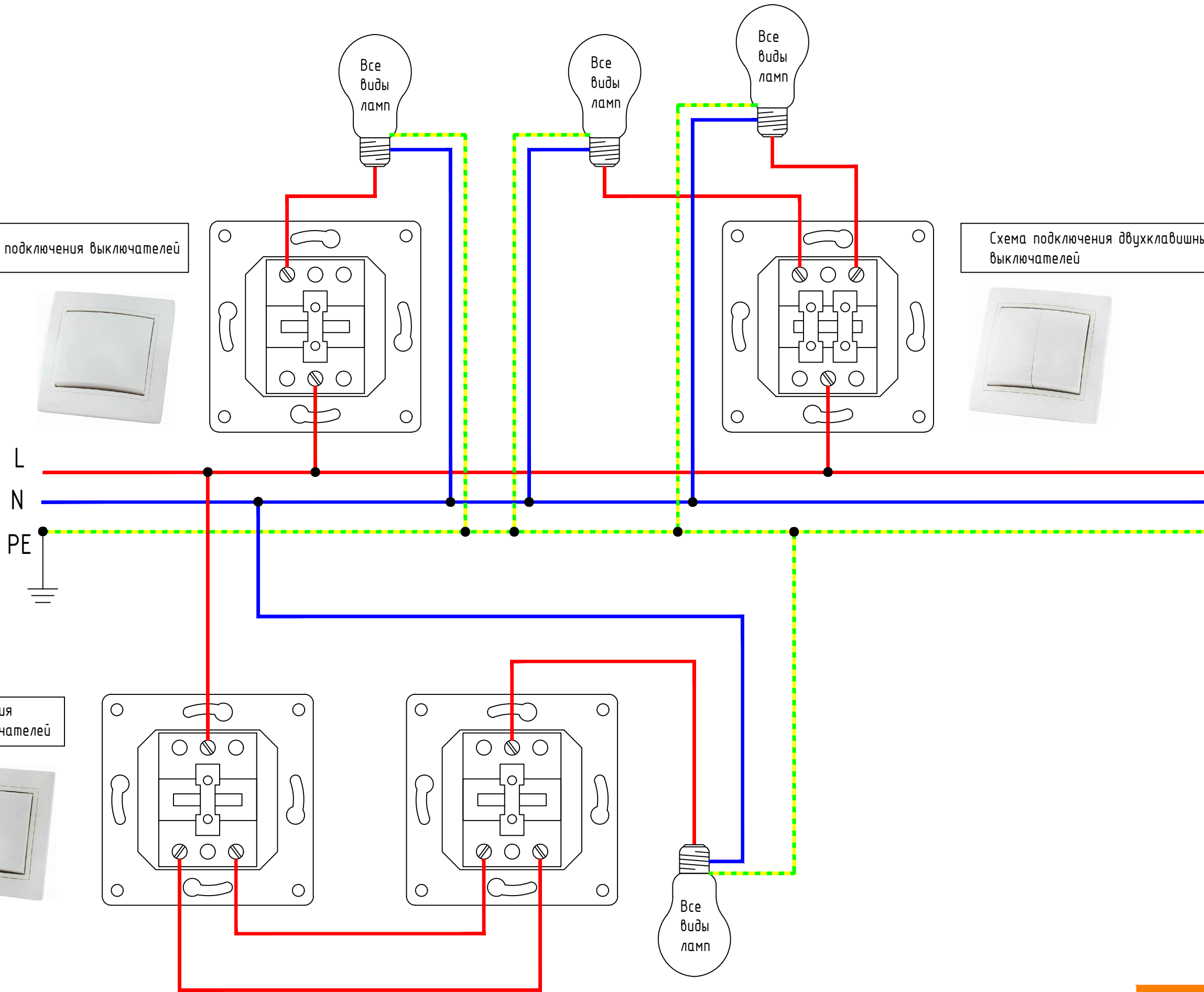
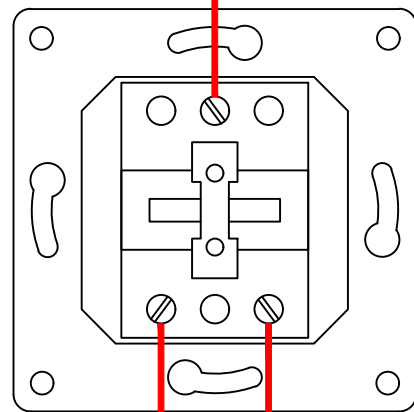
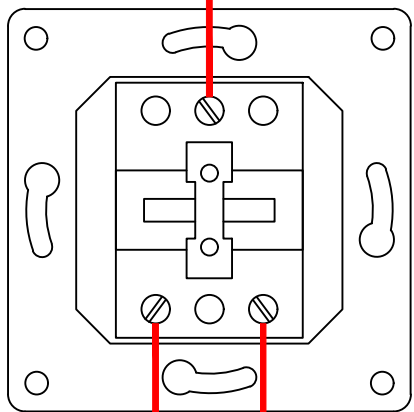

Схема подключения розеток

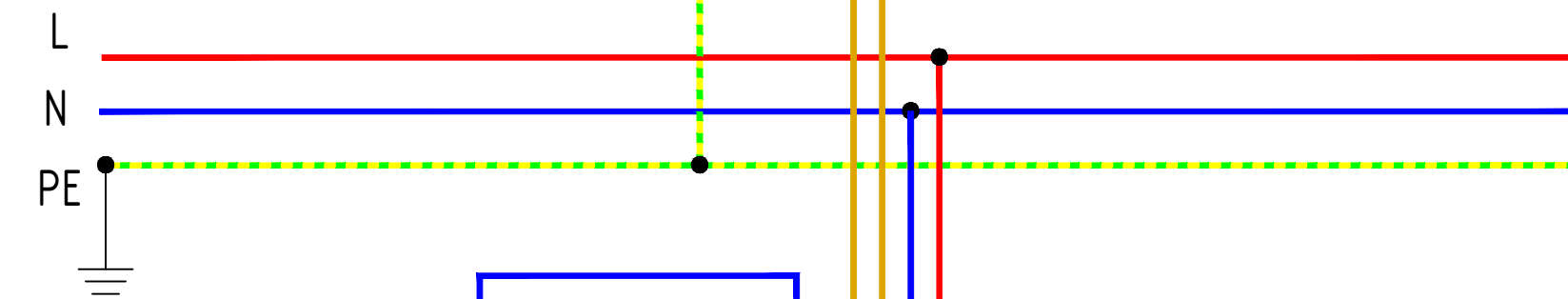
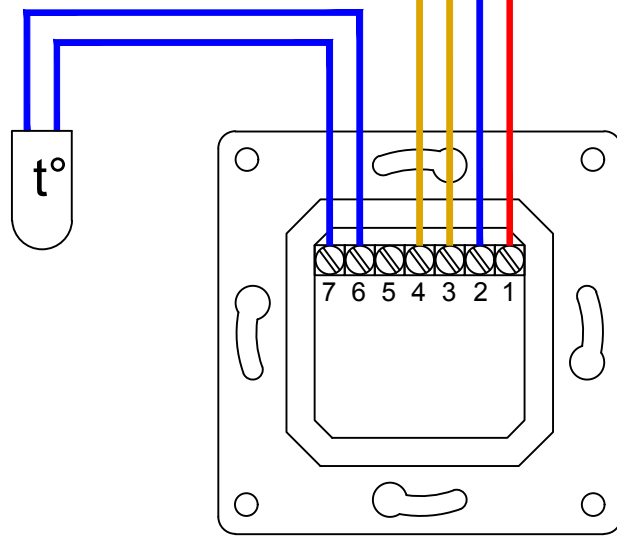